

Beta

C45PRO

2.0



ÚJ **61,5_{cm}** MÉLY MUNKALAPPAL

**ÉRVÉNYES: 2026. FEBRUÁR 28-IG,
ILLETVE A KÉSZLET EREJÉIG!**

Beta

C45PRO

2.0

ALAKÍTSON KI AZ IGÉNYEINEK MEGFELELŐ EGYÉNI MUNKAKÖRNYEZETET.

Legyen a műhelye, garázsa más, mint a többi.

Válasszon az előre összeállított kombinációk közül, vagy valósítsa meg elképzeléseit egészen az alapoktól.

A **C45PRO 2.0** moduláris műhelyberendezéssel a rendelkezésre álló helynek és a tervezett felhasználásnak megfelelő egyedi munkakörnyezetet alakíthat ki.



Függőlegesen állítható lábak



Új, alumínium fogantyú



Letisztult és praktikus

Ez az előre összeállított kombinációkkal rendelkező egyszerű, rugalmas termékínálat idővel kibővíthető vagy átalakítható.

Alternatív megoldásként munkaállomását teljes mértékben testre szabhatja kezdve a munkalappal - elérhető rozsdamentes acéllal fedett MDF vagy rétegelt lemez verziókban - melyeket választása szerint kiegészíthet számos modullal és tartozékkal.

Büszkén mutatjuk be sikeres termékcsaládunk, a **C45PRO új, 2.0 változatát.**

61,5cm

Az új, **61,5 cm mély munkalappal** ellátott termékcsalád még praktikusabb és professzionálisabb, így a legigényesebb szakemberek igényeinek is tökéletesen megfelel.



A C45PRO 2.0 MODULÁRIS MŰHELYBERENDEZÉSSSEL a rendelkezésre álló helynek és a tervezett felhasználásnak megfelelő egyedi munkakörnyezetet alakíthat ki.

C45PRO 2.0 D

Az összeállítás a következőkből áll:

2000 mm
645 mm
3718+3038 mm



- 1 db 7 fiókos rögzített modul (C45PRO 2.0 M7)
- 1 db 7 fiókos szerszámkocsi (C45PRO 2.0 C7)
- 1 db rögzített kiszolgáló modul (C45PRO 2.0 MS)
- 1 db 5 fiókos rögzített modul (C45PRO 2.0 M5)
- 1 db rögzített kétajtós modul (C45PRO 2.0 MA)
- 5 db perforált szerszámtartó panel (C45PRO 2.0 PF)
- 5 db faliszekrény (C45PRO 2.0 PM)
- 7 db széles falikonzol (C45PRO 2.0 SL)
- 2 db keskeny falikonzol (C45PRO 2.0 SS)
- 2 db egyajtós szerszámcsomagoló szekrény (C45PRO 2.0 AS1)

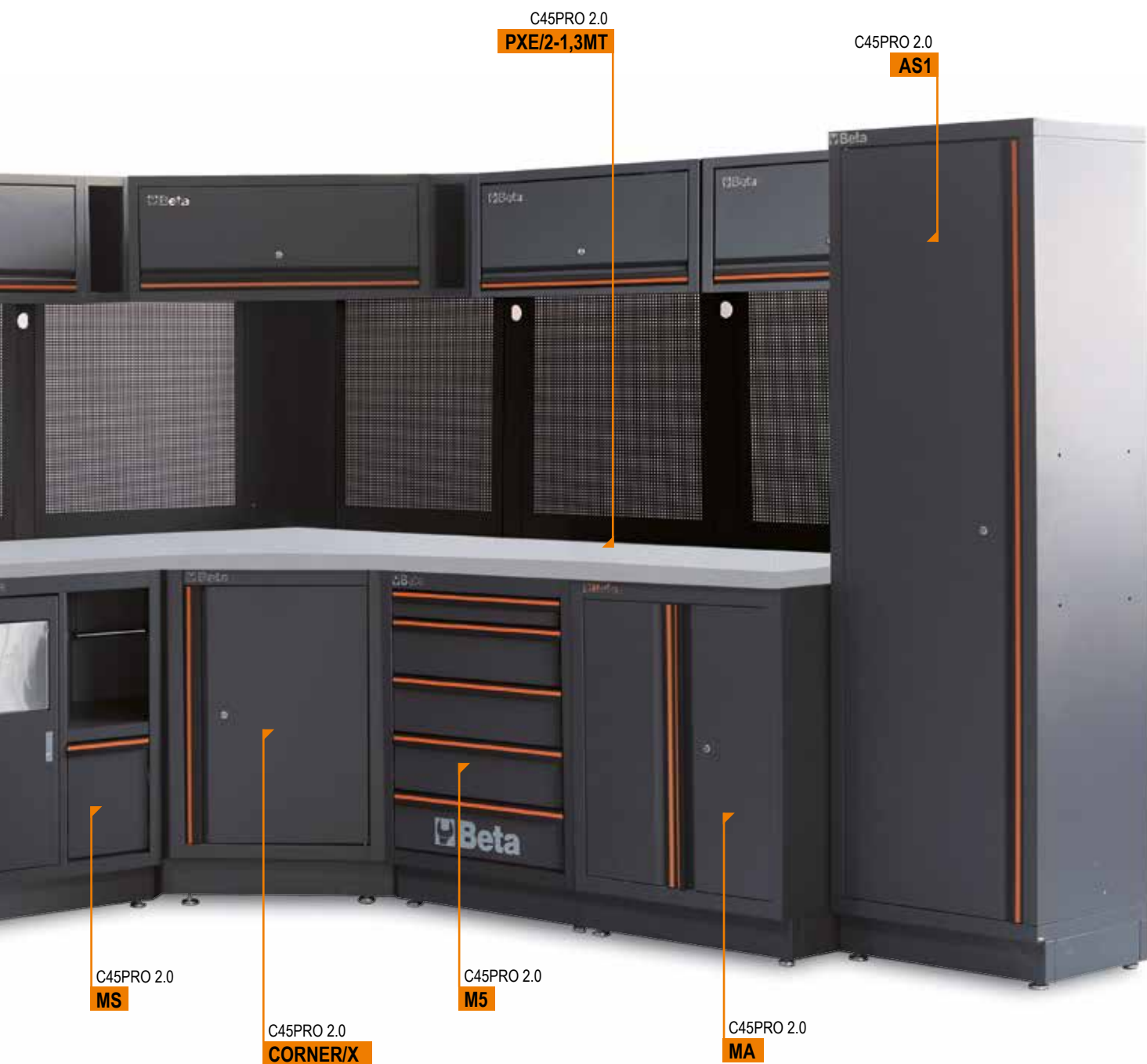

C45PRO 2.0 DX

045002031

2.401.250 Ft+áfa
3.049.588 Ft bruttó

- 1 db rozsdamentes acéllal fedett MDF munkalap, 2040 mm x 615 mm (C45PRO 2.0 PXE/3-2.0MT)
- 1 db rozsdamentes acéllal fedett MDF munkalap, 1360 mm x 615 mm (C45PRO 2.0 PXE/2-1.3MT)
- 1 db önálló teljes sarok rozsdamentes acéllal fedett MDF munkalappal (C45PRO 2.0 CORNER/X)
- A munkalapra 1599P/150 típusú satu szerelhető (a satu külön rendelhető)



640 kg

C45PRO 2.0 DW

045002032

2.401.250 Ft+áfa
3.049.588 Ft bruttó

- 1 db rétegelt fa munkalap, 2040 mm x 615 mm (C45PRO 2.0 PWE/3-2.0MT)
- 1 db rétegelt fa munkalap, 1360 mm x 615 mm (C45PRO 2.0 PWE/2-1.3MT)
- 1 db önálló teljes sarok rétegelt fa munkalappal (C45PRO 2.0 CORNER/W)
- A munkalapra 1599P/150 típusú satu szerelhető (a satu külön rendelhető)



606 kg

C45PRO 2.0 F



Az összeállítás a következőkből áll:

- 1 db rögzített kétajtós modul (C45PRO 2.0 MA)
- 1 db 7 fiókos szerszámkocsi (C45PRO 2.0 C7)
- 1 db 7 fiókos rögzített modul (C45PRO 2.0 M7)
- 1 db rögzített kiszolgáló modul (C45PRO 2.0 MS)
- 2 db perforált szerszámtartó panel (C45PRO 2.0 PF)
- 1 db perforált szerszámtartó panel, elektromos aljzattal bővíthető (nem tartozék), (C45PRO 2.0 PFE)
- 3 db faliszekrény (C45PRO 2.0 PM)
- 1 db szerszámtartó fal alumínium redőnyvel (C45PRO 2.0 PAS)
- 6 db széles falikonzol (C45PRO 2.0 SL)
- 4 db keskeny falikonzol (C45PRO 2.0 SS)
- 2 db egyajtós szerszámok szekrény (C45PRO 2.0 AS1)

TARTOZÉK



1900S 8x10



1844 15-H05

C45PRO 2.0 FX

045002035

2.579.450 Ft+áfa
3.275.902 Ft bruttó

- 1 db rozsdamentes acéllal fedett MDF munkalap, 2040 mm x **615 mm** (C45PRO 2.0 PXE/3-2.0MT)
- 1 db rozsdamentes acéllal fedett MDF munkalap, 1360 mm x **615 mm** (C45PRO 2.0 PXE/2-1.3MT)
- 1 db önálló teljes sarok rozsdamentes acéllal fedett MDF munkalappal (C45PRO 2.0 CORNER/X)
- A munkalapra 1599P/150 típusú satu szerelhető (a satu külön rendelhető)

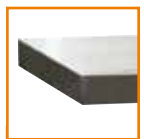

658 kg

C45PRO 2.0 FW

045002045

2.579.450 Ft+áfa
3.275.902 Ft bruttó

- 1 db rétegelt fa munkalap, 2040 mm x **615 mm** (C45PRO 2.0 PWE/3-2.0MT)
- 1 db rétegelt fa munkalap, 1360 mm x **615 mm** (C45PRO 2.0 PWE/2-1.3MT)
- 1 db önálló teljes sarok rétegelt fa munkalappal (C45PRO 2.0 CORNER/W)
- A munkalapra 1599P/150 típusú satu szerelhető (a satu külön rendelhető)



625 kg

C45PRO 2.0 G



Az összeállítás a következőkből áll:

- 1 db rögzített modul, 2 db beépített dobbal (C45PRO 2.0 ACT)
- 1 db 7 fiókos szerszámkocsi (C45PRO 2.0 C7)
- 1 db 7 fiókos rögzített modul (C45PRO 2.0 M7)
- 1 db rögzített kétajtós modul (C45PRO 2.0 MA)
- 1 db perforált szerszámartató panel (C45PRO 2.0 PF)
- 1 db perforált szerszámartató panel, elektromos aljzattal bővíthető (nem tartozék), (C45PRO 2.0 PFE)
- 2 db faliszekrény (C45PRO 2.0 PM)
- 1 db szerszámartató fal alumínium redőnnyel (C45PRO 2.0 PAS)
- 5 db széles falikonzol (C45PRO 2.0 SL)
- 4 db keskeny falikonzol (C45PRO 2.0 SS)
- 2 db egyajtós szerszámok szekrény (C45PRO 2.0 AS1)

TARTOZÉK



1900S 8x10



1844 15-H05

C45PRO 2.0 GX

045002036

- 1 db rozsdamentes acéllal fedett MDF munkalap, 2040 mm x 615 mm (C45PRO 2.0 PXE/3-2.0MT)
- 1 db rozsdamentes acéllal fedett MDF munkalap, 680 mm x 615 mm (C45PRO 2.0 PXE/1-0.7MT)
- 1 db önálló teljes sarok rozsdamentes acéllal fedett MDF munkalappal (C45PRO 2.0 CORNER/X)
- A munkalapra 1599P/150 típusú satu szerelhető (a satu külön rendelhető)

2.312.150 Ft+áfa
2.936.431 Ft bruttó



554 kg

C45PRO 2.0 GW

045002037

- 1 db rétegelt fa munkalap, 2040 mm x 615 mm (C45PRO 2.0 PWE/3-2.0MT)
- 1 db rétegelt fa munkalap, 680 mm x 615 mm (C45PRO 2.0 PWE/2-0.7MT)
- 1 db önálló teljes sarok rétegelt fa munkalappal (C45PRO 2.0 CORNER/W)
- A munkalapra 1599P/150 típusú satu szerelhető (a satu külön rendelhető)

2.312.150 Ft+áfa
2.936.431 Ft bruttó



551 kg

C45PRO 2.0

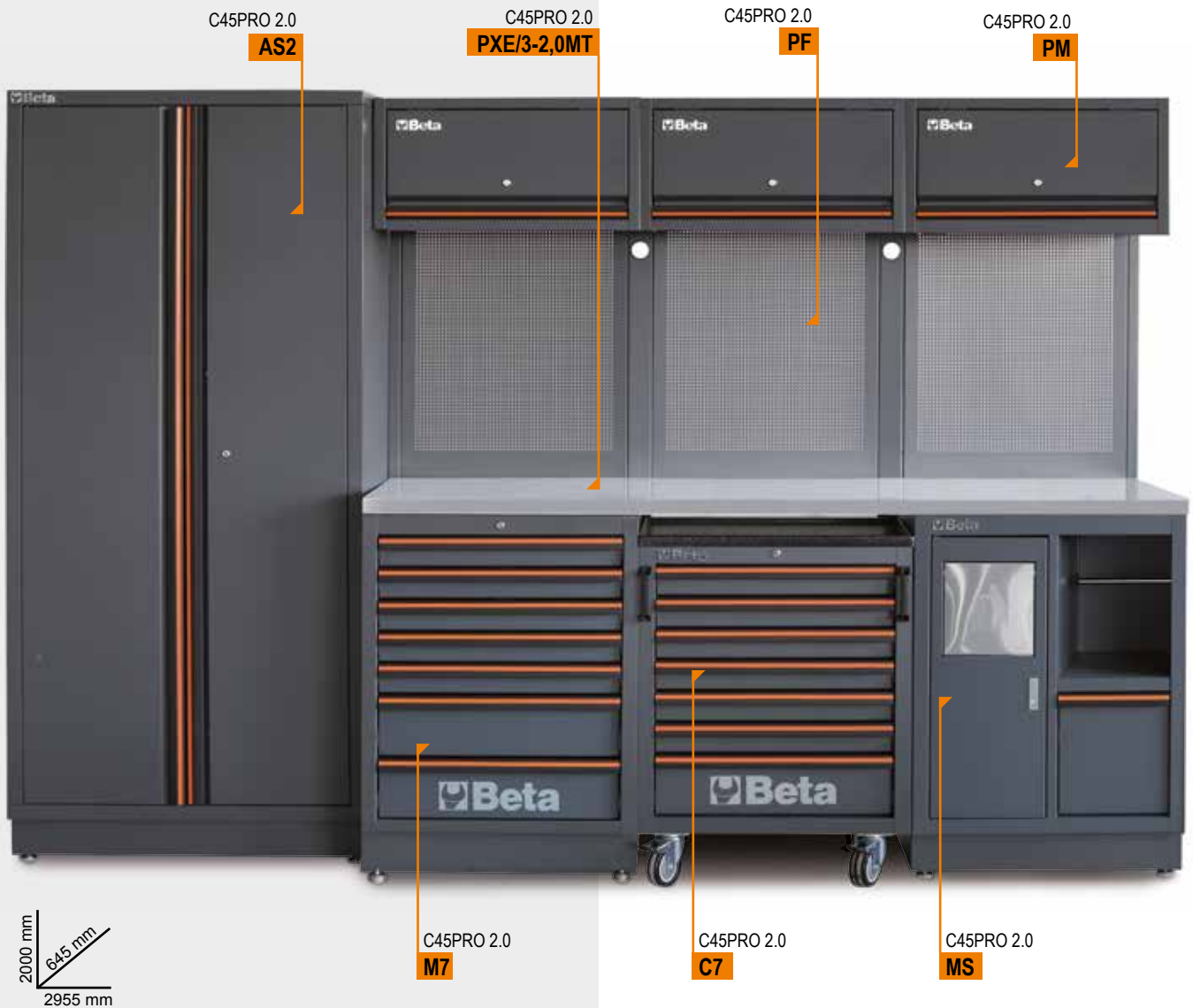

Az összeállítás a következőkből áll:

- 1 db 7 fiókos rögzített modul (C45PRO 2.0 M7)
- 1 db 7 fiókos szerszámkocsi (C45PRO 2.0 C7)
- 1 db rögzített kiszolgáló modul (C45PRO 2.0 MS)
- 3 db perforált szerszámtartó panel (C45PRO 2.0 PF)
- 3 db faliszekrény (C45PRO 2.0 PM)
- 3 db széles falikonzol (C45PRO 2.0 SL)
- 1 db keskeny falikonzol (C45PRO 2.0 SS)
- 1 db kétajtós szerszámos szekrény (C45PRO 2.0 AS2)

C45PRO 2.0 X

045002001



334 kg

1.242.950 Ft+áfa

1.578.547 Ft bruttó

- 1 db rozsdamentes acéllal fedett MDF munkalap, 2040 mm x 615 mm, (C45PRO 2.0 PXE/3-2.0MT)
- A munkalapra 1599P/150 típusú satu szerelhető (a satu külön rendelhető)

C45PRO 2.0 W

045002002



318 kg

1.242.950 Ft+áfa

1.578.547 Ft bruttó

- 1 db rétegelt fa munkalap, 2040 mm x 615 mm, (C45PRO 2.0 PWE/3-2.0MT)
- A munkalapra 1599P/150 típusú satu szerelhető (a satu külön rendelhető)

C45PRO 2.0 H



Az összeállítás a következőkből áll:

- 1 db rögzített modul, 2 db beépített dobbal (C45PRO 2.0 ACT)
- 1 db 7 fiókos szerszámkocsi (C45PRO 2.0 C7)
- 1 db 4 fiókos rögzített modul (C45PRO 2.0 M4)
- 3 db faliszekrény (C45PRO 2.0 PM)
- 3 db perforált szerszámtartó panel (C45PRO 2.0 PF)
- 3 db széles falikonzol (C45PRO 2.0 SL)
- 1 db keskeny falikonzol (C45PRO 2.0 SS)
- 1 db kétajtós szerszámos szekrény (C45PRO 2.0 AS2)

TARTOZÉK



1900S 8x10



1844 15-H05

C45PRO 2.0 HX

045002038

1.332.050 Ft+áfa
1.691.704 Ft bruttó

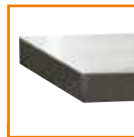

333 kg

- 1 db rozsdamentes acéllal fedett MDF munkalap, 2040 mm x 615 mm (C45PRO 2.0 PXE/3-2.0MT)
- A munkalapra 1599P/150 típusú satu szerelhető (a satu külön rendelhető)

C45PRO 2.0 HW

045002039

1.332.050 Ft+áfa
1.691.704 Ft bruttó



318 kg

- 1 db rétegelt fa munkalap, 2040 mm x 615 mm, (C45PRO 2.0 PWE/3-2.0MT)
- A munkalapra 1599P/150 típusú satu szerelhető (a satu külön rendelhető)

C45PRO 2.0 **A**

Az összeállítás a következőkből áll:

- 1 db rögzített kiszolgáló modul (C45PRO 2.0 MS)
- 1 db 7 fiókos rögzített modul (C45PRO 2.0 M7)
- 1 db rögzített kétajtós modul (C45PRO 2.0 MA)
- 3 db faliszekrény (C45PRO 2.0 PM)
- 3 db perforált szerszámtartó panel (C45PRO 2.0 PF)
- 2 db széles falikonzol (C45PRO 2.0 SL)
- 2 db keskeny falikonzol (C45PRO 2.0 SS)

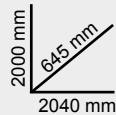

C45PRO 2.0 **AX**

045002003

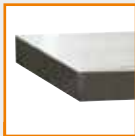

234,5 kg

842.000 Ft+áfa
1.069.340 Ft bruttó

- 1 db rozsdamentes acéllal fedett MDF munkalap, 2040 mm x 615 mm, (C45PRO 2.0 PXE/3-2. 0MT)
- A munkalapra 1599P/150 típusú satu szerelhető (a satu külön rendelhető)



C45PRO 2.0 **AW**

045002004



219 kg

842.000 Ft+áfa
1.069.340 Ft bruttó

- 1 db rétegelt fa munkalap, 2040 mm x 615 mm (C45PRO 2.0 PWE/3-2.0MT)
- A munkalapra 1599P/150 típusú satu szerelhető (a satu külön rendelhető)

C45PRO 2.0 **B**

Az összeállítás a következőkből áll:

- 1 db 5 fiókos rögzített modul (C45PRO 2.0 M5)
- 1 db rögzített kétajtós modul (C45PRO 2.0 MA)
- 2 db faliszekrény (C45PRO 2.0 PM)
- 2 db perforált szerszámtartó panel (C45PRO 2.0 PF)
- 2 db széles falikonzol (C45PRO 2.0 SL)
- 2 db keskeny falikonzol (C45PRO 2.0 SS)
- 1 db egyajtós szerszámos szekrény (C45PRO 2.0 AS1)

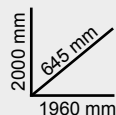

C45PRO 2.0 **BX**

045002021



206 kg

752.900 Ft+áfa
956.183 Ft bruttó

- 1 db rozsdamentes acéllal fedett MDF munkalap, 1360 mm x 615 mm, (C45PRO 2.0 PXE/2-1.3MT)
- A munkalapra 1599P/150 típusú satu szerelhető (a satu külön rendelhető)



C45PRO 2.0 **BW**

045002022



196 kg

752.900 Ft+áfa
956.183 Ft bruttó

- 1 db rétegelt fa munkalap, 1360 mm x 615 mm (C45PRO 2.0 PWE/2-1.3MT)
- A munkalapra 1599P/150 típusú satu szerelhető (a satu külön rendelhető)

C45PRO 2.0 C

Az összeállítás a következőkből áll:

- 1 db rögzített kiszolgáló modul (C45PRO 2.0 MS)
- 1 db 7 fiókos rögzített modul (C45PRO 2.0 M7)
- 2 db faliszekrény (C45PRO 2.0 PM)
- 2 db perforált szerszámtartó panel (C45PRO 2.0 PF)
- 2 db széles falikonzol (C45PRO 2.0 SL)
- 2 db keskeny falikonzol (C45PRO 2.0 SS)
- 1 db egyajtós szekrény (C45PRO 2.0 AS1)

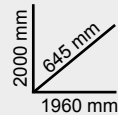

C45PRO 2.0 CX

045002023

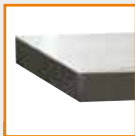

225 kg

824.180 Ft+áfa
1.046.709 Ft bruttó

- 1 db rozsdamentes acéllal fedett MDF munkalap, 1360 mm x 615 mm, (C45PRO 2.0 PXE/2-1.3MT)
- A munkalapra 1599P/150 típusú satu szerelhető (a satu külön rendelhető)

C45PRO 2.0 CW

045002024



215 kg

824.180 Ft+áfa
1.046.709 Ft bruttó

- 1 db rétegelt fa munkalap, 1360 mm x 615 mm, (C45PRO 2.0 PWE/2-1.3MT)
- A munkalapra 1599P/150 típusú satu szerelhető (a satu külön rendelhető)

C45PRO 2.0 E

Az összeállítás a következőkből áll:

- 2 db perforált szerszámtartó panel (C45PRO 2.0 PF)
- 2 db faliszekrény (C45PRO 2.0 PM)
- 2 db széles falikonzol (C45PRO 2.0 SL)
- 1 db keskeny falikonzol (C45PRO 2.0 SS)
- 1 db egyajtós szekrény (C45PRO 2.0 AS1)

A 7 fiókos rögzített modul fiókméretei:

- 1 fiók, 1248 mm x 406 mm
- 6 fiók, 782 mm x 406 mm
- 5 fiók, 65 mm magas
- 1 fiók, 145 mm magas
- 1 db tárolórekesz köztes polccal és ajtóval

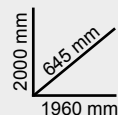

C45PRO 2.0 EX

045002033



203 kg

810.810 Ft+áfa
1.029.729 Ft bruttó

- 1 db rozsdamentes acéllal fedett MDF munkalap, 1360 mm x 615 mm (C45PRO 2.0 M7A/X)
- A munkalapra 1599P/150 típusú satu szerelhető (a satu külön rendelhető)

C45PRO 2.0 EW

045002034



193 kg

810.810 Ft+áfa
1.029.729 Ft bruttó

- 1 db rétegelt fa munkalap, 1360 mm x 615 mm (C45PRO 2.0 M7A/W)
- A munkalapra 1599P/150 típusú satu szerelhető (a satu külön rendelhető)

C45PRO 2.0 **BP-1,3**

Az összeállítás a következőkből áll:

- 1 db 7 fiókos rögzített modul (C45PRO 2.0 M7)
- 1 db 5 fiókos rögzített modul (C45PRO 2.0 M5)
- 2 db perforált szerszámtartó panel (C45PRO 2.0 PF)
- 1 db széles falikonzol (C45PRO 2.0 SL)
- 2 db keskeny falikonzol (C45PRO 2.0 SS)



C45PRO 2.0 **BP-2,0**

Az összeállítás a következőkből áll:

- 1 db 7 fiókos rögzített modul (C45PRO 2.0 M7)
- 1 db 5 fiókos rögzített modul (C45PRO 2.0 M5)
- 3 db perforált szerszámtartó panel (C45PRO 2.0 PF)
- 2 db széles falikonzol (C45PRO 2.0 SL)
- 2 db keskeny falikonzol (C45PRO 2.0 SS)



C45PRO 2.0 **BPX-1,3**

045002041

- 1 db rozsdamentes acéllal fedett MDF munkalap, 1360 mm x **615** mm, (C45PRO 2.0 PXE/2-1.3MT)
- A munkalapra 1599P/150 típusú satu szerelhető (a satu külön rendelhető)

547.970 Ft+áfa
695.922 Ft bruttó

155 kg

C45PRO 2.0 **BPW-1,3**

045002051

- 1 db rétegelt fa munkalap, 1360 mm x **615** mm, (C45PRO 2.0 PWE/2-1.3MT)
- A munkalapra 1599P/150 típusú satu szerelhető (a satu külön rendelhető)

547.970 Ft+áfa
695.922 Ft bruttó

145 kg

C45PRO 2.0 **BPX-2,0**

045002042

- 1 db rozsdamentes acéllal fedett MDF munkalap, 2040 mm x **615** mm, (C45PRO 2.0 PXE/3-2.0MT)
- A munkalapra 1599P/150 típusú satu szerelhető (a satu külön rendelhető)

619.250 Ft+áfa
786.448 Ft bruttó

181 kg

C45PRO 2.0 **BPW-2,0**

045002052

- 1 db rétegelt fa munkalap, 2040 mm x **615** mm, (C45PRO 2.0 PWE/3-2.0MT)
- A munkalapra 1599P/150 típusú satu szerelhető (a satu külön rendelhető)

619.250 Ft+áfa
786.448 Ft bruttó

165 kg

C45PRO 2.0 **BL**

NEW

Munkapad

- Fémlemez szerkezet
- Állítható magasságú lábak

- **Kizárólag bútoreggyüttes kiegészítéseként, nem önálló elemként használható**

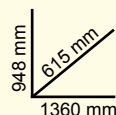

C45PRO 2.0 **BLX**

045002156

- 1 db rozsdamentes acéllal fedett MDF munkalap, 1360 mm x **615** mm, (C45PRO 2.0 PXE/2-1.3MT)
- A munkalapra 1599P/150 típusú satu szerelhető (a satu külön rendelhető)

191.160 Ft+áfa
242.773 Ft bruttó

C45PRO 2.0 **BLW**

045002157

- 1 db rétegelt fa munkalap, 1360 mm x **615** mm, (C45PRO 2.0 PWE/2-1.3MT)
- A munkalapra 1599P/150 típusú satu szerelhető (a satu külön rendelhető)

191.160 Ft+áfa
242.773 Ft bruttó

C45PRO 2.0 **M7A**

7 fiókos rögzített modul

- 1 db teleszkópos, csapágyazott fiók (1248 mm x 406 mm)
- 6 db teleszkópos, csapágyazott fiók (782 mm x 406 mm)
 - 5 db fiók 65 mm magas
 - 1 db fiók 145 mm magas
- A fiókok habgumival bélelték
- Központi zár elöl
- Függőlegesen állítható talp
- Hőformált tálcák elhelyezhetők
- 1 db polcos tárolórekesz ajtóval, belső méretek: 504x424x597 mm



C45PRO 2.0 **M7A/X**

045002161

- 1 db rozsdamentes acéllal fedett MDF munkalap (1360 mm x 615 mm)
- A munkalapra 1599P/150 típusú satu szerelhető (a satu külön rendelhető)

418.370 Ft+áfa

531.330 Ft bruttó

81 kg

h	max
65 mm	25 kg
105 mm	40 kg
145 mm	30 kg

C45PRO 2.0 **M7A/W**

045002171

- 1 db rétegelt fa munkalap (1360 mm x 615 mm)
- A munkalapra 1599P/150 típusú satu szerelhető (a satu külön rendelhető)

418.370 Ft+áfa

531.330 Ft bruttó

80 kg

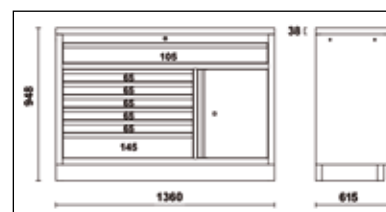

C45PRO 2.0 **MWS**

7 fiókos szerszámkocsi beépített hulladéktárolóval

- 1 db teleszkópos, csapágyazott fiók (1248 mm x 406 mm)
- 6 db teleszkópos, csapágyazott fiók (782 mm x 406 mm)
 - 5 db fiók 65 mm magas
 - 1 db fiók 145 mm magas
- A fiókok habgumival bélelték
- Hőformált tálcák elhelyezhetők
- Polcos tárolórekesz ajtóval, belső méretek: 504 mm x 424 mm x 597 mm
- Beépített hulladéktároló
- Beépített papírtekercstartó
- 4 db robusztus kerék, Ø 150 mm, 2 db rögzített és 2 db forgókerék (fékezhető),
- Központi zár elöl



C45PRO 2.0 **CPF**



Egy pár perforált szerszámtartó panel

C45PRO 2.0 **MWS/X**

045000181

- 1 db rozsdamentes acéllal fedett MDF munkalap (1680 mm)
- A munkalapra 1599P/150 típusú satu szerelhető (a satu külön rendelhető)

424.850 Ft+áfa

539.560 Ft bruttó

126 kg

h	max
65 mm	25 kg
105 mm	40 kg
145 mm	30 kg

C45PRO 2.0 **MWS/W**

045000191

- 1 db rétegelt lemez munkalap (1680 mm)
- A munkalapra 1599P/150 típusú satu szerelhető (a satu külön rendelhető)

424.850 Ft+áfa

539.560 Ft bruttó

122 kg

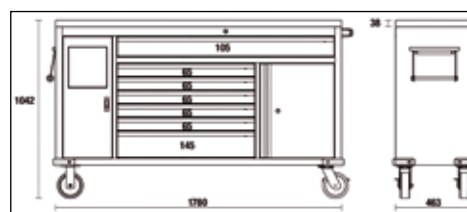

C45PRO 2.0 CORNER

Önálló teljes sarok

- Zárható faliszekrény 2 db tárolórecesszel
- 2 db perforált szerszámtartó panel (1052 mm x 800 mm)
- Alsó sarok modul nagy tárolórecesszel
- Függgőlegesen állítható talp

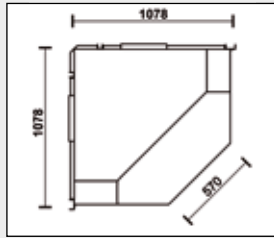
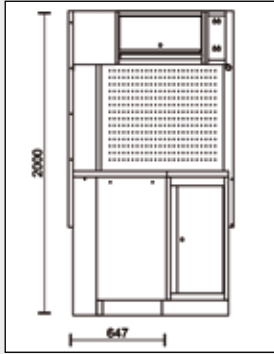

C45PRO 2.0 CORNER/X

045002401

- 1 db rozsdamentes acéllal fedett MDF sarok munkalap (1018 mm x 1018 mm)

571.860 Ft+áfa
726.262 Ft bruttó

127 kg

C45PRO 2.0 CORNER/W

045002411

- 1 db rétegelt fa sarok munkalap (1018 mm x 1018 mm)

571.860 Ft+áfa
726.262 Ft bruttó

119 kg

C45PRO 2.0 CAI

Alsó sarokmodul

- Rögzített sarokmodul nagy tárolórecesszel
- Függgőlegesen állítható talp

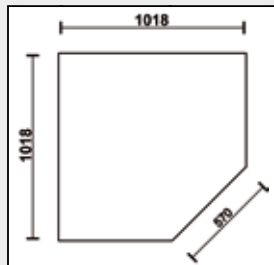
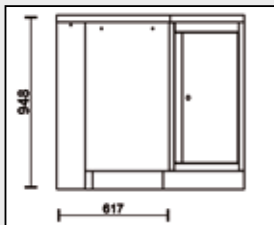

C45PRO 2.0 CAI/X

045002412

- 1 db rozsdamentes acéllal fedett MDF sarok munkalap (1018 mm x 1018 mm)

310.230 Ft+áfa
393.992 Ft bruttó

77 kg

C45PRO 2.0 CAI/W

045002402

- 1 db rétegelt fa sarok munkalap (1018 mm x 1018 mm)

310.230 Ft+áfa
393.992 Ft bruttó

69 kg

C45PRO 2.0 **PXE**

Rozsdamentes acéllal fedett MDF munkalap

- Vastagság: 38 mm
- 6 db távtartóval és 2 db külső oldalbetéttel
- A munkalapra 1599P/150 típusú satu szerelhető (a satu külön rendelhető)



C45PRO 2.0 **PXE/1-0,7MT** 045002131

680x615x38 mm

79.790 Ft+áfa
101.333 Ft bruttó

14 kg

C45PRO 2.0 **PXE/2-1,3MT** 045002133

1360x615x38 mm

124.340 Ft+áfa
157.912 Ft bruttó

27 kg

C45PRO 2.0 **PXE/3-2,0MT** 045002140

2040x615x38 mm

164.430 Ft+áfa
208.826 Ft bruttó

41,5 kg

C45PRO 2.0 **PWE**

Rétegelt fa munkalap

- Vastagság: 38 mm
- 6 db távtartóval és 2 db külső oldalbetéttel
- A munkalapra 1599P/150 típusú satu szerelhető (a satu külön rendelhető)



C45PRO 2.0 **PWE/1-0,7MT** 045002141

680x615x38 mm

70.880 Ft+áfa
90.018 Ft bruttó

8 kg

C45PRO 2.0 **PWE/2-1,3MT** 045002143

1360x615x38 mm

119.880 Ft+áfa
152.248 Ft bruttó

17 kg

C45PRO 2.0 **PWE/3-2,0MT** 045002150

2040x615x38 mm

159.980 Ft+áfa
203.175 Ft bruttó

26 kg

1599P/150

015990050

Párhuzamsatu munkapadhoz

- Edzett pofák
- Lakkozott üllő
- Négyzetes acél alap

119.880 Ft+áfa
152.248 Ft bruttó

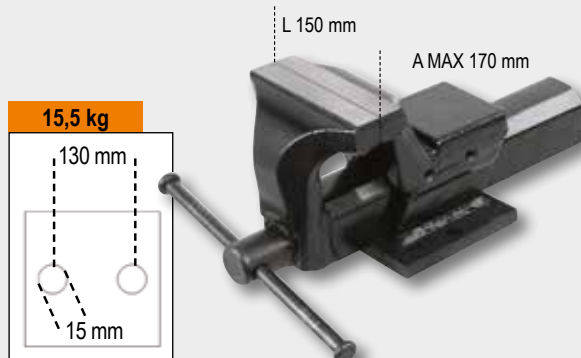

15,5 kg

C45PRO 2.0 **T3**

045000250

3 szintes szerszámkocsi

75.740 Ft+áfa
96.190 Ft bruttó

- 4 db forgókerék, Ø 100 mm (egy kerék fékezhető)
- Statikus terhelhetőség: 200 kg (3 polc között egyenletesen elosztva)

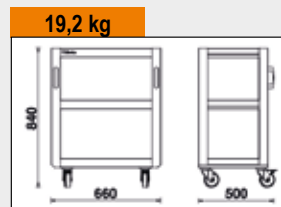

19,2 kg



C45PRO 2.0 C5

045000226

5 fiókos szerszámkocsi

- ABS munkalap leguruláságtól peremmel
- 5 db teleszkópos, csapágyazott fiók (532 mm x 406 mm)
- 4 db forgókerék, Ø 100 mm (kettő fékezhető)
- A fiókok habgumival bélelték
- Központi zár elöl
- Hőformált tálcák elhelyezhetők
- Keretbe épített fogantyúk a könnyebb kezelhetőség érdekében

200.480 Ft+áfa

254.610 Ft bruttó

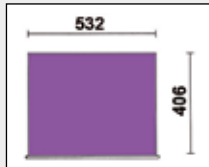

h	max
65 mm	25 kg
145 mm	30 kg

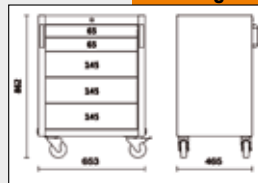

46 kg



C45PRO 2.0 C7

045000228

7 fiókos szerszámkocsi

- ABS munkalap leguruláságtól peremmel
- 7 db teleszkópos, csapágyazott fiók (532 mm x 406 mm)
- 4 db forgókerék, Ø 100 mm (kettő fékezhető)
- A fiókok habgumival bélelték
- Központi zár elöl
- Hőformált tálcák elhelyezhetők
- Keretbe épített fogantyúk a könnyebb kezelhetőség érdekében

211.820 Ft+áfa

269.011 Ft bruttó

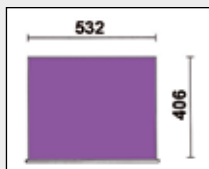

h	max
65 mm	25 kg
145 mm	30 kg

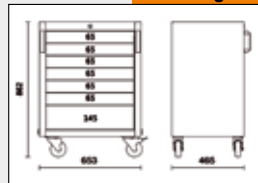

50 kg



C45PRO 2.0 MA

045000232

Kétajtós rögzített modul

96.390 Ft+áfa

122.415 Ft bruttó

- Zárható
- Állítható magasságú polc
- Belső méret: 670 mm x 420 mm
- Függetlenül állítható talp

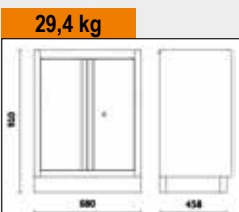

29,4 kg



C45PRO 2.0 MS

045000239

Rögzített kiszolgáló modul

131.630 Ft+áfa

167.170 Ft bruttó

- Beépített hulladék tároló
- Beépített papírtekercstartó
- Állítható magasságú lábak



37 kg



C45PRO 2.0 MAL

045000229

2 ajtós, 1360 mm széles rögzített modul

169.290 Ft+áfa
214.998 Ft bruttó

- Zárható
- Állítható magasságú polc
- Belső méret: 1355 mm x 420 mm
- Függőlegesen állítható talp



44,8 kg

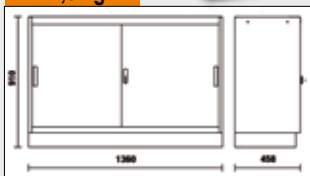

C45PRO 2.0 MAT

045000230

2 átlátszó polikarbonát ajtós, 1360 mm széles rögzített modul

187.110 Ft+áfa
237.630 Ft bruttó

- Zárható
- Állítható magasságú polc
- Belső méret: 1355 mm x 420 mm
- Függőlegesen állítható talp



44,1 kg

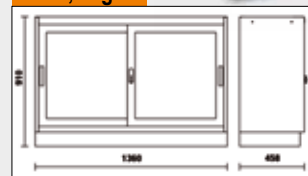

C45PRO 2.0 M3A

045000231

3 fiókos, 2 ajtós rögzített modul

169.290 Ft+áfa
214.998 Ft bruttó

- 3 db teleszkópos, csapágyazott fiók (566 mm x 406 mm)
- A fiókok habgumival bélelték
- Hőformált tálcák elhelyezhetők
- Központi zár elöl
- 1 db kétajtós, zárható, polcos tárolórekesz (belső méret: 670 mm x 440 mm)
- Függőlegesen állítható talp

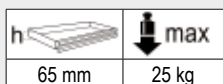
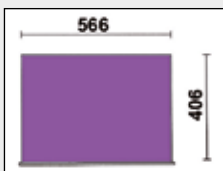

44 kg

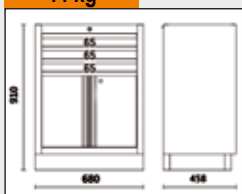

C45PRO 2.0 MRE

NEW

045000242

Elektromos szerszám tároló fix modul

164.430 Ft+áfa
208.826 Ft bruttó

- 1 db egyajtós, zárható, polcos tárolórekesz
- 1 db teleszkópos, csapágyazott fiók (256x400x190 mm)
- Állítható magasságú belső polc
- Gumiborítással ellátott részek
- Szellőzőnyílások
- Központi zár elöl
- Függőlegesen állítható talp



57 kg

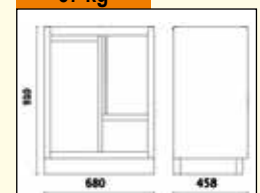

C45PRO 2.0 RD

Rögzített szelektív hulladéktároló modul

- Ideális megoldás szelektív hulladékgyűjtéshez (üveg, papír, műanyag)
- 1 db rozsdamentes acéllal fedett MDF munkalap (1360 mm)
- 1 db robusztus fémlemez keret (négy szelektív tároló felnyíló tetővel)
- Mindegyik tároló tartalmaz:
 - 1 db kivehető műanyag szemetest, úrtartalom: 25 l
 - 4 db forgókerék, Ø 60 mm
- 4 db színes piktogram a szelektálás megkönnyítéséhez
- Függőlegesen állítható talp



C45PRO 2.0 RD/X

045002241

- 1 db rozsdamentes acéllal fedett MDF munkalap (1360 mm x 615 mm)

465.750 Ft+áfa
591.503 Ft bruttó

80 kg



C45PRO 2.0 RD/W

C45PRO 2.0 RD/W

045002240

- 1 db rétegelt fa munkalap (1360 mm x 615 mm)

465.750 Ft+áfa
591.503 Ft bruttó

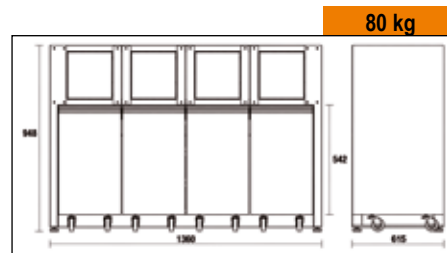

80 kg

C45PRO 2.0 ML

045002233

Rögzített modul beépített mosdóval

- Rozsdamentes acél mosdótál
- Tartozékok:
 - 1 db keverő csaptelep
 - 1 db lefolyó
 - 1 db dugó
 - 1 db lefolyószűrő
 - 1 db szappanadagoló
- Rögzített, zárható, kétajtós modul
- Belső méret: 600 mm x 603 mm x 416 mm
- Függőlegesen állítható talp

307.400 Ft+áfa
390.398 Ft bruttó

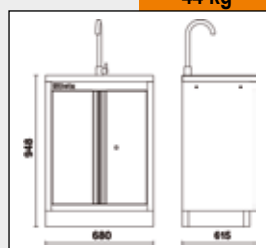

44 kg



C45PRO 2.0 ACT

045000247

3 fiókos rögzített modul, 2 db beépített dobbal

- 3 db teleszkópos, csapágyazott fiók (566 mm x 406 mm)
- A fiókok habgumival bélelték
- Központi zár elöl
- Állítható magasságú lábak

249.480 Ft+áfa
316.840 Ft bruttó

TARTOZÉK



1900S 8X10

1844 15-H05

50,7 kg

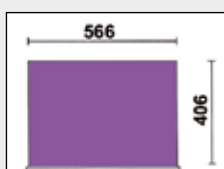

h	max
65 mm	25 kg
145 mm	30 kg

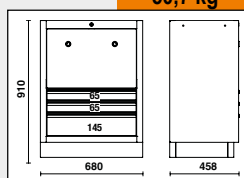

C45PRO 2.0 TC

045000249

3 fiókos rögzített, dobtárolós modul

155.930 Ft+áfa

198.031 Ft bruttó

- 3 db teleszkópos, csapágyazott fiók (566 mm x 406 mm)
- A fiókok habgumival bélelték
- Központi zár elöl
- Állítható magasságú lábak

Az alábbi dobpárokkal rendelhető:

- Sűrített levegő vagy hidegvíz tömlődob, 8 mm, hossz: 10 m, 1900S modell, 8x10
- 1843 15-H05, 1844 10-H05, 1844 15-H05, 1844 15-H07, 1845 12-H05, 1846 10-H05, 1846 10-H07e 1846 15-H05
- 1 db sűrített levegő vagy hidegvíz tömlődob, 8 mm, hossz: 10 m, 1900S modell, 8x10 és 1 db kábeldob a fenti modellek közül

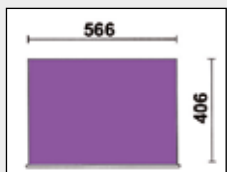

h	max
65 mm	25 kg
145 mm	30 kg

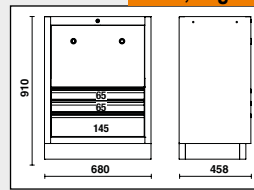

40,9 kg



C45PRO 2.0 M4

045000234

4 fiókos rögzített modul

164.840 Ft+áfa

209.347 Ft bruttó

- 4 db teleszkópos, csapágyazott fiók (566 mm x 406 mm)
- A fiókok habgumival bélelték
- Központi zár elöl
- Állítható magasságú lábak
- Hőformált tálcák elhelyezhetők

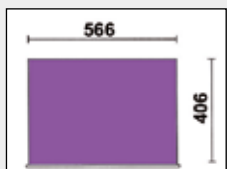

h	max
65 mm	25 kg
145 mm	30 kg
225 mm	30 kg

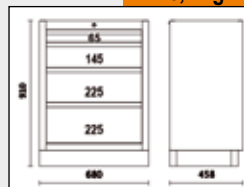

46,7 kg



C45PRO 2.0 M5

045000235

5 fiókos rögzített modul

176.180 Ft+áfa

223.749 Ft bruttó

- 5 db teleszkópos, csapágyazott fiók (566 mm x 406 mm)
- A fiókok habgumival bélelték
- Központi zár elöl
- Állítható magasságú lábak
- Hőformált tálcák elhelyezhetők

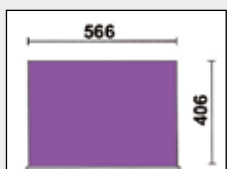

h	max
65 mm	25 kg
145 mm	30 kg

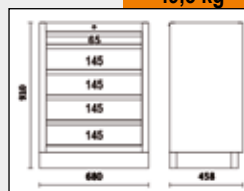

49,3 kg



C45PRO 2.0 M7

045000237

7 fiókos rögzített modul

- 7 db teleszkópos, csapágyazott fiók (566 mm x 406 mm)
- A fiókok habgumival bélelte
- Központi zár elöl
- Állítható magasságú lábak
- Hőformált tálcák elhelyezhetők

191.570 Ft+áfa

243.294 Ft bruttó

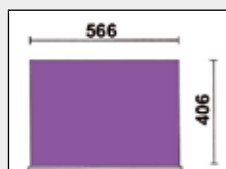

h	max
65 mm	25 kg
145 mm	30 kg

54,3 kg

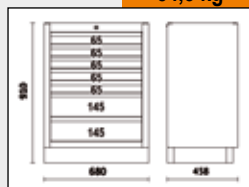

C45PRO 2.0 M8

045000238

8 fiókos rögzített modul

- 8 db teleszkópos, csapágyazott fiók (566 mm x 406 mm)
- A fiókok habgumival bélelte
- Központi zár elöl
- Állítható magasságú lábak
- Hőformált tálcák elhelyezhetők

209.390 Ft+áfa

265.925 Ft bruttó

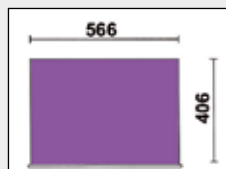

h	max
65 mm	25 kg
145 mm	30 kg

56,8 kg

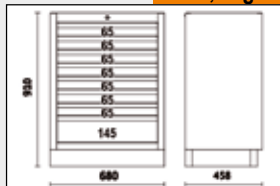

www.beta-tools.com

NEW

ÚJ ONLINE KONFIGURÁTOR

Tervezze meg saját szerszámkocsiját, kedvenc szerszámaival és tartozékaival

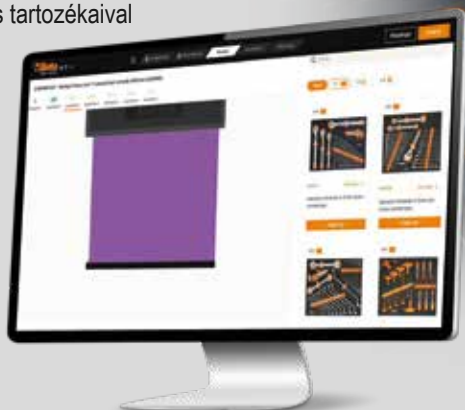

C45PRO 2.0 **PM**

045000302

Faliszekrény

- Szélesség: 680 mm
- Gázrugós rendszer, az ajtó könnyebb nyitásához és zárásához
- Központi zár elől

57.510 Ft+áfa

73.038 Ft bruttó

10 kg

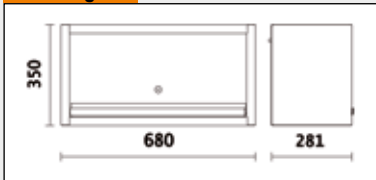

C45PRO 2.0 **PML**

045000303

Széles faliszekrény

- Szélesség: 1360 mm
- Gázrugós rendszer, az ajtó könnyebb nyitásához és zárásához
- Központi zár elől

100.440 Ft+áfa

127.559 Ft bruttó

17 kg

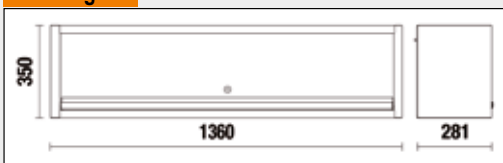

C45PRO 2.0 **PAS**

045000290

Fali szerszámtartó rendszer

- Függőlegesen mozgatható, zárral rendelkező alumínium redőny
- Két, levehető, perforált szerszámtartó panel
- 1,3 m széles munkapaddal használható
- 50 db horgos KIT/GPS készlet

240.570 Ft+áfa

305.524 Ft bruttó

49,7 kg

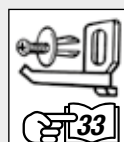
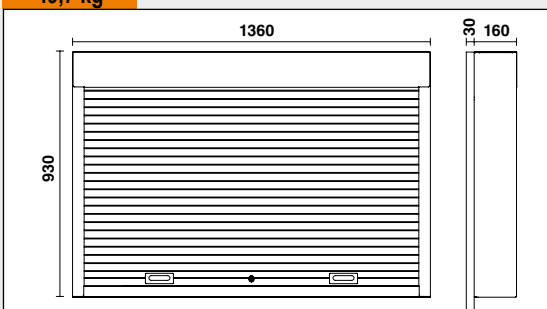

C45PRO 2.0 PF

045000313

Perforált szerszámtartó panel

30.780 Ft+áfa
39.091 Ft bruttó

1052x614,5x24 mm

5,3 kg

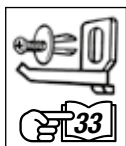

C45PRO 2.0 PFE

045000312

Perforált szerszámtartó panel

29.570 Ft+áfa
37.554 Ft bruttó

- 1 db elektromos aljzattal bővíthető (az aljzat nem tartozék)

1052x614,5x24 mm

5,3 kg

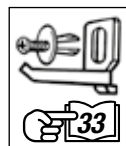

C45PRO 2.0 CPF

045000195

1 pár perforált szerszámtartó panel a C45PRO 2.0 MWS szerszámkocsihoz

53.460 Ft+áfa
67.894 Ft bruttó

- Önhordó szerkezet
- 50 db horgos KIT/GPS készlet

11 kg

1325x1678x30 mm



C45PRO 2.0 MP

045000315

Polc a C45PRO perforált szerszámtartó panelekhez

12.960 Ft+áfa
16.459 Ft bruttó

614x160x80 mm

2,1 kg



C45PRO 2.0 SS

Vékony oldalfal konzol

1420x32,5x30 mm

1,5 kg

045000333

7.290 Ft+áfa

9.258 Ft bruttó

Vékony



C45PRO 2.0 SL

Széles oldalfal konzol

1420x65x30 mm

2 kg

045000366

9.720 Ft+áfa

12.344 Ft bruttó

Széles



C45PRO 2.0 **AS1**

045000451

Egyajtós, lemez szerszámszekrény

200.480 Ft+áfa
254.610 Ft bruttó

- 4 db kivethető, állítható magasságú polc
- Praktikus visszahajtható ruhatartó sínnel
- Zárható
- Opcionálisan felszerelhető: balra vagy jobbra nyíló fémlemez ajtó
- Belső méret: 590 mm x 430 mm
- Függőlegesen állítható talp

57,5 kg

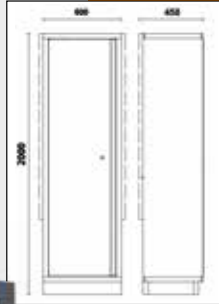

C45PRO 2.0 **AS2**

045000481

Kétajtós, lemez szerszámszekrény

267.300 Ft+áfa
339.471 Ft bruttó

- 4 db kivethető, állítható magasságú polc
- Zárható
- Belső méret: 910 mm x 430 mm
- Függőlegesen állítható talp

80 kg

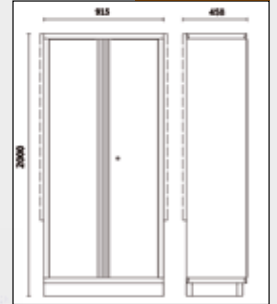

C45PRO 2.0 **A1/R600**

045000466

Polc a C45PRO 2.0 AS1 szerszámszekrényhez

12.150 Ft+áfa
15.431 Ft bruttó

30 kg

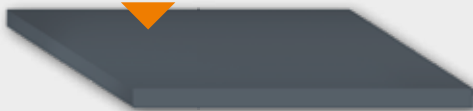

590x430 mm

2,5 kg

C45PRO 2.0 **A1/RB600**

045000467

Polc a C45PRO 2.0 AS1 szerszámszekrényhez, ruhatartó sínnel

14.180 Ft+áfa
18.009 Ft bruttó

30 kg



10 kg

3,3 kg

590x430 mm

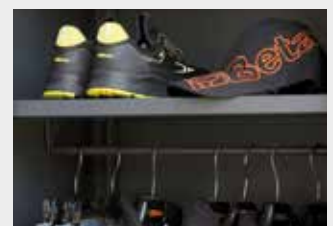

C45PRO 2.0 AS2/3C **NEW** 045000482

Kétajtós, lemez szerszámszekrény 3 fiókkal

329.670 Ft+áfa
418.681 Ft bruttó

- 4 db kivehető, állítható magasságú polc
- 3 fiókos modul (681 mm x 360 mm)
- Zárható
- Belső méret: 910 mm x 430 mm
- Állítható magasságú lábakkal

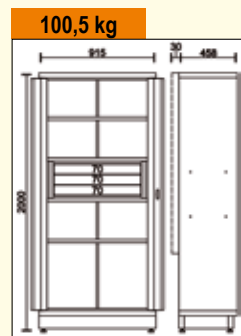

M3CA

NEW

 088880485

3 fiókos modul a C45PRO 2.0 AS2 kétajtós szerszámszekrényhez

63.590 Ft+áfa
80.759 Ft bruttó

- 3 db teleszkópos, csapágyazott fiók (661 mm x 360 mm)
- Fiókok magassága: 78 mm
- A fiókok habgumival bélelték
- Szerelőkészlettel szállítva

 750x400x295 mm

20,5 kg



C45PRO 2.0 A2/R915

 045000496

Belső polc C45PRO 2.0 AS2 szekrényhez

14.990 Ft+áfa
19.037 Ft bruttó

 910x430 mm

4,5 kg

 **50 kg**



Kevesebb a hely? Már rendelkezik egy C45PRO műhelyberendezéssel és szeretné egy ugyanolyan méretű összeállítással kiegészíteni?

Válassza a **C45PRO** műhelyberendezések egyikét a **46 cm mély munkalappal!**

46cm



C45PRO

C45PRO X

04500001

Az összeállítás a következőkből áll:

- 1 db rozsdamentes acéllal fedett MDF munkalap (C45PX/3-2,0MT)
- 1 db 7 fiókos rögzített modul (C45PRO M7)
- 1 db 7 fiókos szerszámkocsi (C45PRO C7)
- 1 db rögzített kiszolgáló modul (C45PRO MS)
- 3 db perforált szerszám tartó panel (C45PRO PF)
- 3 db faliszekrény (C45PRO PM)
- 3 db széles falikonzol (C45PRO SL)
- 1 db keskeny falikonzol (C45PRO SS)
- 1 db kétajtós szerszám os szekrény (C45PRO AS2)

1.064.750 Ft+áfa

1.352.233 Ft bruttó

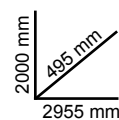

305 kg

C45PRO **AX**

04500003

Az összeállítás a következőkből áll:

735.080 Ft+áfa
 933.552 Ft bruttó

- 1 db rozsdamentes acéllal fedett MDF munkalap (C45PX/3-2,0MT)
- 1 db rögzített kiszolgáló modul (C45PRO MS)
- 1 db 7 fiókos rögzített modul (C45PRO M7)
- 1 db rögzített kétajtós modul (C45PRO MA)
- 3 db faliszekrény (C45PRO PM)
- 3 db perforált szerszámtartó panel (C45PRO PF)
- 2 db széles falikonzol (C45PRO SL)
- 2 db keskeny falikonzol (C45PRO SS)

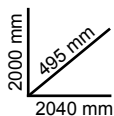

206 kg
C45PRO **BX**

045000021

Az összeállítás a következőkből áll:

663.800 Ft+áfa
 843.026 Ft bruttó

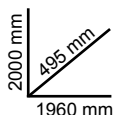
- 1 db rozsdamentes acéllal fedett MDF munkalap (C45PX/2-1,3MT)
- 1 db 5 fiókos rögzített modul (C45PRO M5)
- 1 db rögzített kétajtós modul (C45PRO MA)
- 2 db faliszekrény (C45PRO PM)
- 2 db perforált szerszámtartó panel (C45PRO PF)
- 2 db széles falikonzol (C45PRO SL)
- 1 db keskeny falikonzol (C45PRO SS)
- 1 db egyajtós szerszámos szekrény (C45PRO AS1)

191 kg

Önnek már van C45PRO műhelyberendezése és szeretné megvásárolni az új 2.0-s verziót?

A kiegészítő készlet, amellyel most egyszerűen bővítheti munkaállomását.

NEW

MODERNITÁS ÉS PRAKTIKUM NÉHÁNY LÉPÉSBEN!

Munkalap készlet

- Vastagság: 38 mm
- A munkalapra 1599P/150 típusú satu szerelhető (a satu külön rendelhető)



C45PRO 2.0 PXE

- Rozsdamentes acéllal fedett MDF munkalap, munkapadhoz



C45PRO 2.0 PXE/1-0,7MT	≡ 680x615x38 mm	2x	045002131	79.790 Ft+áfa	101.333 Ft bruttó
C45PRO 2.0 PXE/2-1,3MT	≡ 1360x615x38 mm	4x	045002133	124.340 Ft+áfa	157.912 Ft bruttó
C45PRO 2.0 PXE/3-2,0MT	≡ 2040x615x38 mm	6x	045002140	164.430 Ft+áfa	208.826 Ft bruttó

C45PRO 2.0 PWE

- Rétegelt fa munkalap, munkapadhoz



C45PRO 2.0 PWE/1-0,7MT	≡ 680x615x38 mm	2x	045002141	70.880 Ft+áfa	90.018 Ft bruttó
C45PRO 2.0 PWE/2-1,3MT	≡ 1360x615x38 mm	4x	045002143	119.880 Ft+áfa	152.248 Ft bruttó
C45PRO 2.0 PWE/3-2,0MT	≡ 2040x615x38 mm	6x	045002150	159.980 Ft+áfa	203.175 Ft bruttó

Alsó sarokmodul bővítő készlet

- Sarok munkalap (1018 mm x 1018 mm)
- 4 db válaszfal
- 2 db oldalbetét

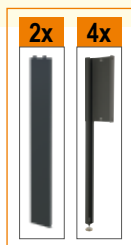

C45PRO 2.0 CAI/KEPX

045002500

- 1 db rozsdamentes acéllal fedett MDF munkalap

115.430 Ft+áfa
146.596 Ft bruttó

C45PRO 2.0 CAI/KEPW

045002505

- 1 db rétegelt fa sarok munkalap

106.520 Ft+áfa
135.280 Ft bruttó

Önálló teljes sarokmodul bővítő készlet

- Sarok munkalap (1018x1018 mm)
- 4 db válaszfal
- 2 db oldalbetét
- 2 db felső tároló rekesz
- 1 db állvány

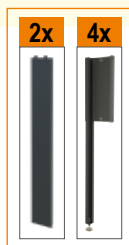

C45PRO 2.0 CORNER/KEPX

045002510

- 1 db rozsdamentes acéllal fedett MDF munkalap

155.520 Ft+áfa
197.510 Ft bruttó

C45PRO 2.0 CORNER/KEPW

045002515

- 1 db rétegelt fa sarok munkalap

146.610 Ft+áfa
186.195 Ft bruttó

199 darabos szerszámkészlet EVA habszivacs tálcában

 645.570 Ft+áfa
 819.874 Ft bruttó

19,6 kg

MM11

30



- | | | |
|-----------|---|---|
| 42 | ⊙ | 6-7-8-9-10-11-12-13-14-15-16-17-18-19-20-21-22-24-27-30-32 mm |
| 96BPC/SC9 | ○ | 1,5-2-2,5-3-4-5-6-8-10 mm |

MM129

12



- | | | |
|---------|---|--------|
| 1032 | ○ | 180 mm |
| 1034 | ○ | 170 mm |
| 1036 | ● | 175 mm |
| 1038 | ● | 175 mm |
| 1048N | | 250 mm |
| 1052 | | 240 mm |
| 1082BM | ⚡ | 160 mm |
| 1098 | | 220 mm |
| 1128BMX | | |
| 1150BM | ≡ | 180 mm |
| 1166BM | ● | 160 mm |
| 1168BM | ● | 160 mm |

MM210

25



- | | | |
|----------|---|---|
| 1201E | ● | 2,5x50-3x75-4x100-5,5x125-6,5x150-8x200 mm |
| 1201EN | ● | 4x30 mm |
| 1202E | ⊕ | PH0x60-PH1x80-PH2x100-PH3x150 mm |
| 1201EN | ⊕ | PH1X30 mm |
| 1207E/TX | ⊕ | T6-T7-T8-T9-T10-T15-T20-T25-T27-T30-T40-T45 |
| 1253 | ● | 3,5x100 mm |

MM230

25



- | | | |
|-------------|---|----------------|
| 30 | ∅ | 2-3-4 mm |
| 31 | ∅ | 2-3-4-5-6-8 mm |
| 32 | ∅ | 4 mm |
| 34 | | 150 mm |
| 35 | | 200-250 mm |
| 36 | | 125 mm |
| 1370 | | 500 g |
| 1390 | ∅ | 35 mm |
| 1692 | | 3 m |
| 1712TF | | |
| 1719BMA...Q | | 200 mm |
| 1719BMA...T | | 200 mm |
| 1719BMA...P | | 200 mm |
| 1719BMA...M | | 200 mm |
| 1719BMA...R | | 200 mm |
| 1737NX | | |
| 1771 | | |

MM105

107



1/4" 3/8" 1/2"

- | | | |
|----------|---|--|
| 895/1 | ○ | 1/4-□1/4 |
| 895/3 | ○ | 1/4-□3/8 |
| 895/6 | ○ | 5/16-□1/2 |
| 900 | ○ | 4-4,5-5-5,5-6-7-8-9-10-11-12-13-14 mm |
| 900L | ○ | 5-6-7-8-9-10-11-12-13 mm |
| 900ME | ○ | 3-4-5-6-7 mm |
| 900LP | ● | 0,8x4-1x5,5-1,2x6,5-1,2x8 |
| 900PH | ⊕ | PH1-PH2-PH3-PH4 |
| 900TX | ⊕ | T10-T15-T20-T25-T27-T30-T40 |
| 900/16 | | |
| 900/... | | 50-100-150 mm |
| 900/25 | | |
| 900BG/30 | | 176 mm |
| 900/42 | | 115 mm |
| 900/55 | ⊕ | 125 mm |
| 910A | ○ | 6-7-8-9-10-11-12-13-14-15-16-17-18-19-20-21-22 mm |
| 910/15 | □ | 3/8-■1/4 |
| 910/16 | □ | 3/8-■1/2 |
| 910/21 | | 125 mm |
| 910/22 | | 250 mm |
| 910/25 | | |
| 910/42 | | 210 mm |
| 910/55 | ⊕ | 200 mm |
| 920A | ○ | 8-10-11-12-13-14-15-16-17-18-19-20-21-22-23-24-26-27-28-30-32 mm |
| 920/15 | □ | 1/2-■3/8 |
| 920/25 | | |
| 920AN | | 125-250 mm |
| 920/42 | | 305 mm |
| 920/55 | ⊕ | 275 mm |
| 956E | ○ | 16 mm (5/8")-17,8 (11/16")-20,8 (13/16") |

5958U

059581008

**85 darabos szerszámkészlet általános karbantartáshoz,
rögítőelemekkel együtt szállítva**

11,3 kg

316.310 Ft+áfa
401.714 Ft bruttó



Mennyiség/megnevezés	Beta-sz.
17 csillag-villáskulcsok 6÷22 mm	42
12 imbuszkulcs Ø 2÷10 mm	96N/SC12
13 1/2" - os hatlapú dugókulcs Ø 10÷22 mm	920A/SB13
8 1/2" - os hatlapú dugókulcs Ø 23÷32 mm	920A/SB8
1 1/2"-os toldó 125 mm	920/21
1 1/2"-os toldó 255 mm	920/22
1 1/2"-os csukló	920/25
1 1/2"-os csúszkás T-hajtószár	920/42
1 1/2"-os irányváltós racsnit	920/55
1 egyenes belső Seeger-fogó Ø 180 mm	1032
1 egyenes külső Seeger-fogó Ø 175 mm	1036
1 vízpumpa fogó 250 mm	1048N
1 egyenes pófájú önzáró fogó 240 mm	1052

Mennyiség/megnevezés	Beta-sz.
1 erősített oldalcsípőfogó ≤ 160 mm	1084BM
1 műszerész olló	1128BMX
1 kombinált fogó = 180 mm	1150BM
1 egyenes extra hosszú félkereszkőrű fogó ● 160 mm	1166BM
7 csavarhúzó hasítottfejű csavarokhoz ● 3x75 - 3,5x100 - 4x125 - 5,5x150 - 6,5x150 - 8x200 - 10x200 mm	1260
4 csavarhúzó Phillips®-csavarokhoz ⊕ PH0x60 - PH1x80 - PH2x100 - PH3x150 mm	1262/S4
1 lakatos kalapács 300 g	1370
1 műanyag kalapács Ø 35 mm	1390
1 fékes mérőszalag 5 m	1692
5 5 darabos egyengető reszelő készlet markolattal 200 mm	1719BMA/S5
1 fűrész	1725
1 pumpás műanyag olajozó kanna 150 cc	1754
1 dekorkés	1771

		5000 RSC50 2.0/PLED-ST	5000 RSC50 2.0/PLEDC	5000 RSC50 2.0/ASL	5000 RSC50 2.0/CTR
					
	A	1x	-	1x	-
	B	-	1x	1x	1x
	A	1x	1x	1x	-
	B	-	2x	1x	1x
	A	1x	2x	1x	-
	B	-	3x	1x	1x

5000 RSC50 2.0/PLEDC

050001712

Alumínium profil LED lámpával

10.130 Ft+áfa

12.865 Ft bruttó

80 g

- 6.5W IP20 LED lámpa; hossz: 50 cm
- 1 db hosszú és 4 db rövid kábel
- A mágneseknek köszönhetően könnyen rögzíthető

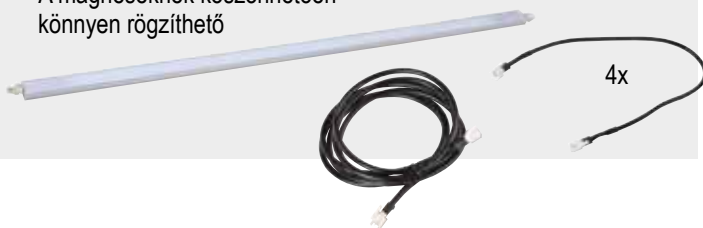

5000 RSC50 2.0/PLED-ST

050001715

Alumínium profil LED lámpával és SOFT TOUCH kapcsolóval

10.530 Ft+áfa

13.373 Ft bruttó

80 g

- 6.5W IP20 LED lámpa; hossz: 50 cm
- 1 db hosszú és 4 db rövid kábel
- A mágneseknek köszönhetően könnyen rögzíthető



5000 RSC50 2.0/CTR

050001721

LED lámpavezérlő vezeték nélküli távirányítóval

4.050 Ft+áfa

5.144 Ft bruttó

25 g

Kizárólag az 5000 RSC50 2.0/PLEDC LED lámpához

Készlet tartalma:

- 1 db mini vevőegység
- 1 db vezeték nélküli távirányító

A mini vevőegység műszaki jellemzői:

- Bemeneti feszültség: 5V - 24VDC
- Kimeneti névleges áram: 5A
- Kimeneti csúcsáram: 12A
- Működési hőmérséklet-tartomány: -20 °C ÷ +35 °C

A vezeték nélküli távirányító műszaki jellemzői:

- KI/BE kapcsoló gomb
- FÉNYERŐ + / - gomb: a fényerő kézi szabályozásához
- 25% - 50% - 100% gomb: a fényerő automatikus beállítását teszi lehetővé
- Akkumulátor: 3V CR2025 (tartozék)
- Méretek: 86x40x7 mm

Egyéb jellemzők:

- Beépített memória
- Üzem mód (kézi/automatikus fényerő beállítás)
- Fényerő szabályozás



5000 RSC50 2.0/ASL

050001716

LED lámpa tápegység

8.510 Ft+áfa

10.808 Ft bruttó

210 g

- Teljesítmény: 22W
- Kimeneti feszültség: 24VDC
- Maximum 3 db 6.5W LED lámpa köthető rá



C45 STR

Színes ragasztószalag

- Lehetővé teszi a C45PRO 2.0 műhelyberendezés összeállítás vízszintes és függőleges elemeinek színkódolását

RAL2011
RAL9006
RAL3000
RAL5015
RAL1023
RAL6029

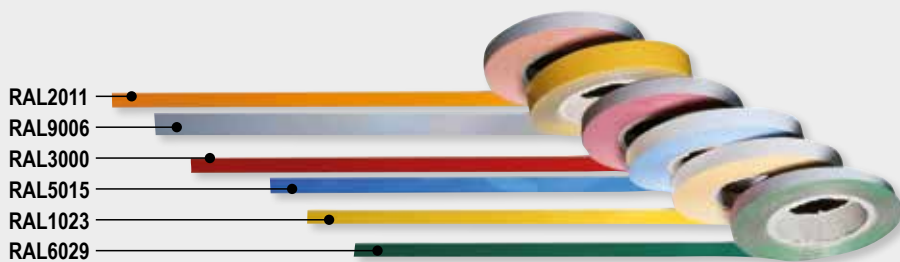

C45STR-O/2011	30 m	045000911
C45STR-G/9006	25 m	045000912
C45STR-R/3000	25 m	045000913
C45STR-B/5015	25 m	045000914
C45STR-Y/1023	25 m	045000915
C45STR-V/6029	25 m	045000916

17.010 Ft+áfa	21.603 Ft bruttó
17.010 Ft+áfa	21.603 Ft bruttó
17.010 Ft+áfa	21.603 Ft bruttó
17.010 Ft+áfa	21.603 Ft bruttó
17.010 Ft+áfa	21.603 Ft bruttó
17.010 Ft+áfa	21.603 Ft bruttó

SPC

088880480

Számítógép falikonzol

21.060 Ft+áfa
26.746 Ft bruttó

- C45PRO 2.0 faliszerszámtartó rendszerhez



398x243x138 mm

1,5 kg

SP5S

088880475

5 rekeszes fali konzol

27.950 Ft+áfa
35.497 Ft bruttó

- Fémlemezről
- 5 különböző magasságú szerszámtartó rekesz



260x60x290 mm

1 kg

SSPE

088880482

Szerszámgéptartó

23.900 Ft+áfa
30.353 Ft bruttó

- Kizárólag a C45PRO 2.0 PM faliszekrény alá szerelhető
- 5 praktikus tartó a szerszámgépek elhelyezésére



680x280x150 mm

6 kg



CP

088880470

Fali palacktartó acélállvány

28.350 Ft+áfa
36.005 Ft bruttó

- Fali szerszámtároló panelekkel együtt használható
- 2 db tartókonzollal szállítva

533 g

280x95x115 mm



PM/5C

088880450

5 rekeszes műanyag falialkatrésztároló

26.330 Ft+áfa
33.439 Ft bruttó

2,7 kg

- Tálca belső méretei: 95 mm x 120 mm
- C45PRO 2.0 szerszámtartó falrendszerrel együtt használható

600x140x165 mm



PM/6C

088880440

6 rekeszes műanyag falialkatrésztároló

20.660 Ft+áfa
26.238 Ft bruttó

970 g

- Tálca belső méretei: 80 mm x 60 mm
- C45PRO 2.0 szerszámtartó falrendszerrel együtt használható

600x95x115 mm



CPMB/3C

088880443

3 rekeszes műanyag falialkatrésztároló

13.770 Ft+áfa
17.488 Ft bruttó

2,3 kg

- Tálca belső méretei: 160 mm x 107 mm x 105 mm

600x155x175 mm



CPMB/5C

088880445

5 rekeszes műanyag falialkatrésztároló

16.610 Ft+áfa
21.095 Ft bruttó

1,7 kg

- Tálca belső méretei: 90 mm x 86 mm x 62 mm

600x133x132 mm



KIT 6VC/3C

088880453

6 db kivehető rekeszből álló készlet a CPMB/3C falialkatrésztárolóhoz

7.700 Ft+áfa
9.779 Ft bruttó

6X

1,1 kg

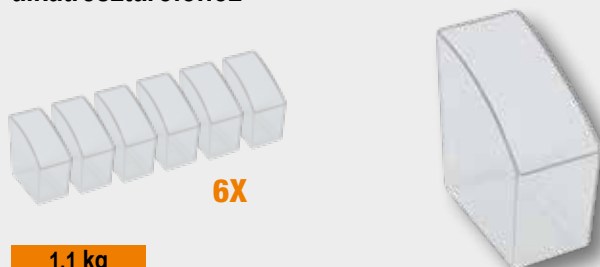

KIT 10VC/5C

088880455

10 db kivehető rekeszből álló készlet a CPMB/5C falialkatrésztárolóhoz

7.290 Ft+áfa
9.258 Ft bruttó

10X

800 g

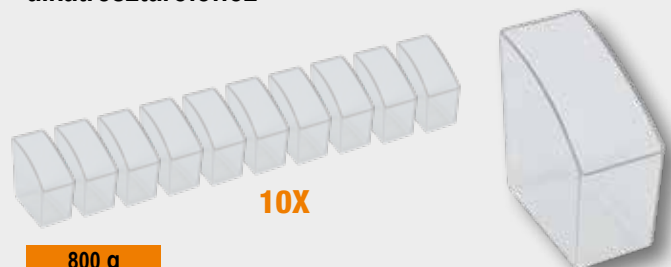

SB

Dugókulcs tartó sínek



SB1	L 210 mm	088880201	1.740 Ft+áfa 2.210 Ft bruttó
SB2	L 280 mm	088880202	1.920 Ft+áfa 2.438 Ft bruttó
SB3	L 360 mm	088880203	2.020 Ft+áfa 2.565 Ft bruttó

MB

Dugókulcs-csiptetők



ME0	<input type="checkbox"/> 1/4	088880210	520 Ft+áfa 660 Ft bruttó
ME1	<input type="checkbox"/> 3/8	088880211	520 Ft+áfa 660 Ft bruttó
ME2	<input type="checkbox"/> 1/2	088880212	520 Ft+áfa 660 Ft bruttó

KIT/GPS

Akasztó tiplivel és csavarral

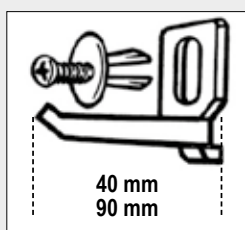

KIT/GPS	L 40 mm	50 pz	088880119	995 Ft+áfa 1.264 Ft bruttó
KIT/GPS	L 90 mm	50 pz	088880117	1.460 Ft+áfa 1.854 Ft bruttó

GM

Rugós szerszámtartó VE1 tiplis csavarral

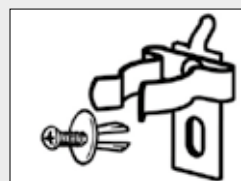

GM6,5	Ø 6,5 mm	088880250	3.180 Ft+áfa 4.039 Ft bruttó
GM9,5	Ø 9,5 mm	088880251	3.320 Ft+áfa 4.216 Ft bruttó
GM13	Ø 13 mm	088880252	3.320 Ft+áfa 4.216 Ft bruttó
GM16	Ø 16 mm	088880253	3.930 Ft+áfa 4.991 Ft bruttó
GM19	Ø 19 mm	088880254	4.090 Ft+áfa 5.194 Ft bruttó
GM25	Ø 25 mm	088880255	3.850 Ft+áfa 4.890 Ft bruttó

8889PS/7

088890407

Párhuzamos fiókelválasztó a C45PRO 2.0 M4/M5/M7/M8/M3A/ACT/TC

32.550 Ft+áfa
41.339 Ft bruttó

1,3 kg

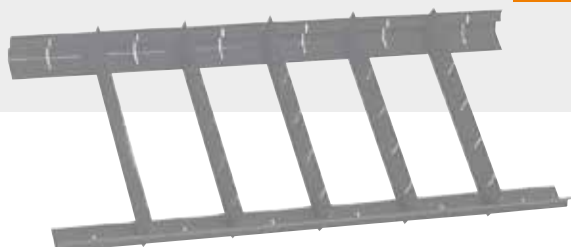

8889CS/7

088890417

Keresztirányú fiókelválasztó a C45PRO 2.0 M4/M5/M7/M8/M3A/ACT/TC

39.650 Ft+áfa
50.356 Ft bruttó

1,9 kg

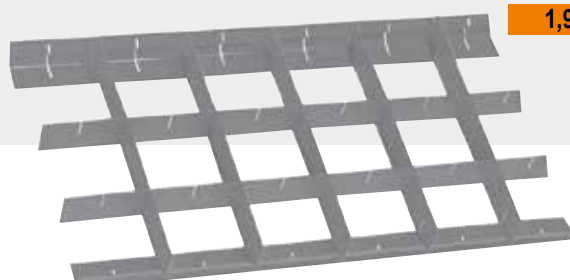

S55/8
Villáskulcs tartó

≡ 173x113x36 mm

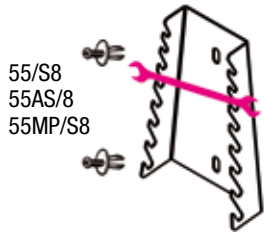
 55/S8
55AS/8
55MP/S8

088880420

10.950 Ft+áfa

13.907 Ft bruttó

S55/12
Villáskulcs tartó

≡ 286x138x44 mm

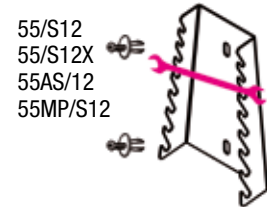
 55/S12
55/S12X
55AS/12
55MP/S12

088880421

13.350 Ft+áfa

16.955 Ft bruttó

ST2P
Fogótartó

≡ 116x60x31 mm

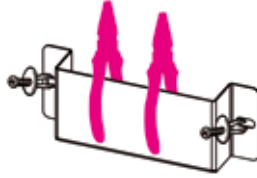

088880422

11.950 Ft+áfa

15.177 Ft bruttó

TSPP
**Műanyag
szerszámtartó**

≡ 167x55x16 mm

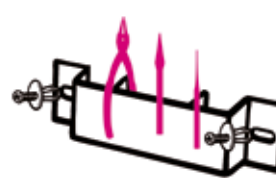

088880402

2.690 Ft+áfa

3.416 Ft bruttó

S952/10
T-kulcs tartó

≡ 385x97x26 mm

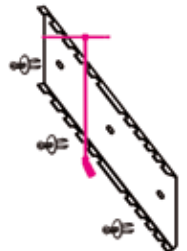

088880423

14.150 Ft+áfa

17.971 Ft bruttó

S1719BM
Reszelőtartó

≡ 165x48x32 mm

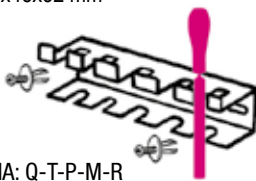
 1719BMA: Q-T-P-M-R
1719BMD: Q-T-P-M-R
1719BMX: Q-T-P-M-R

088880404

8.260 Ft+áfa

10.490 Ft bruttó

SGN
Csavarhúzó tartó

≡ 60x23x26 mm

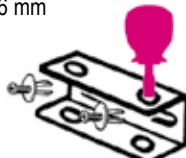
 1290N-1292N-1299N/PZ
1260N-1262N-1269N/PZ
1201EN-1202EN-1209EN/PZ

088880405

4.170 Ft+áfa

5.296 Ft bruttó

S42/17
Csillag-villáskulcs tartó

≡ 577x42 mm

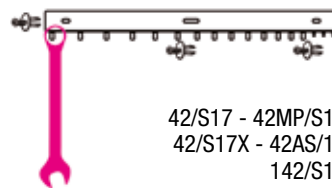
 42/S17 - 42MP/S17
42/S17X - 42AS/17
142/S17

088880428

13.950 Ft+áfa

17.717 Ft bruttó

S951/6
T-szárú imbuszkulcs tartó

≡ 161x50x43 mm

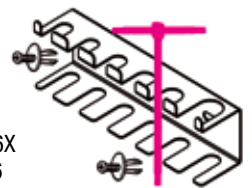
 951/S6
951AS/S6X
951TX/S6

088880429

9.310 Ft+áfa

11.824 Ft bruttó

SPG11
Csavarhúzó tartó

≡ 283x49x35 mm

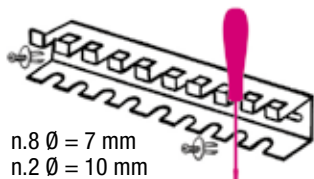
 n.8 Ø = 7 mm
n.2 Ø = 10 mm
n.1 Ø = 12 mm

088880910

9.680 Ft+áfa

12.294 Ft bruttó

S1203/8
Csavarhúzó tartó

≡ 283x49x35 mm

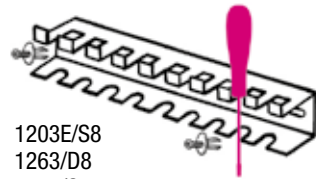
 1203E/S8
1263/D8
1293/S8

088880430

10.300 Ft+áfa

13.081 Ft bruttó

S96T/8
Imbuszkulcs tartó

≡ 282x49x45 mm

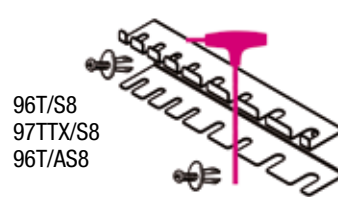
 96T/S8
97TTX/S8
96T/AS8

088880431

10.300 Ft+áfa

13.081 Ft bruttó

96T/SPV
**96T és 97TTX imbuszkulcs
tartó**

≡ 282x49x50 mm

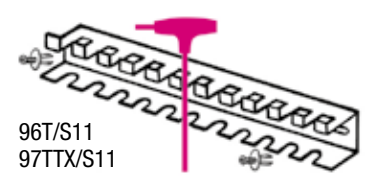
 96T/S11
97TTX/S11

000960958

20.050 Ft+áfa

25.464 Ft bruttó

3D NÉZET

KÉPZELJE EL ÉS VALÓSÍTSA MEG...

Konfigurálja online a műhelyét 3D nézetben



1 Rajzolja meg a falakat

Építse meg a falakat a műhely méreteinek megfelelően

2 Hozza létre a munkaállomás (oka)

Jelölje ki és illeszse össze a részegységeket

3 Jelenítse meg a 3D eredményt

A kompozíció azonnal megjelenik 3D nézetben, és több szögből megtekinthető

4 Kérjen árajánlatot

Nyomtassa ki a kompozíció részleteit PDF formátumban, és ez alapján kérjen ajánlatot kereskedőjétől

EGYEDI MODULOK KÉRÉSRE

TÖLTSE FEL A FIÓKJAIT EGYEDI MODULOKKAL, MINDÖSSZE HAT LÉPÉSBEN



1 Küldje el pontos igényét kapcsolattartójának, Beta viszonteladójának

2 Kép	Termék	Beta-sz.
	Önzáró fogó	010540022
	Vízpumpafogó	010440250
	Kombinált fogó	011500046
	Csavarhúzó hasítottfejű csavarokhoz	012011039
	Csavarhúzó Phillips®-csavarokhoz	012021018

2 Igényei kézhezvétele után megszerkeztjük projektje kezdő szortimentjét



3 Elkészítjük a terveket

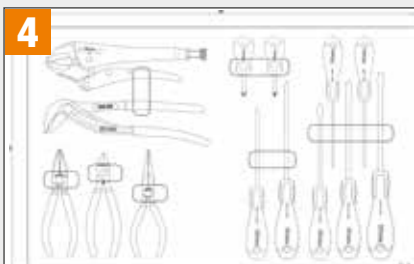

4 A végleges tervrajzot elküldjük Önnek jóváhagyásra



5 A habszivacs modulokat a Beta Sovico-gyárában legyártjuk



6 A szerszámokat az egyedi modulokban szállítjuk

Egyedi modul igénye esetén keresse az Önhöz legközelebbi Beta viszonteladót



2024 MOT02 WORLD CHAMPIONSHIP

ALONSO LÓPEZ

FERMÍN ALDEGUER

99804938



A Beta Utensili S.p.A. fenntartja magának a jogot, hogy termépalettáját, árait előzetes bejelentés nélkül változtassa, illetve módosítsa. A nyomdai hibákért felelősséget nem vállalunk.

Beta Utensili S.p.A. | via Volta, 18 | 20845 Sovico (MB) | tel +39 039 20771
www.beta-tools.com